



СИСТЕМЫ ЛИНЕЙНОГО
ВОДООТВОДА CONNECTO®
И KENADRAIN®

Эстетичные

Легкие

Практичные

Соответствуют европейскому стандарту EN1433



Зачем нужны линейные системы водосбора? ...для того чтобы быстро отвести дождевую воду.

При обустройстве общественных, промышленных и частных территорий (пешеходных зон, паркингов, общественных дорог, автомагистралей, АЗС, внутренних дворов и т. п.), как и территорий, на которых затруднен естественный водоотвод, организация поверхностного водосбора имеет немаловажное значение.

Основные варианты систем водоотвода:

Точечный (рис. 1 и 2)

Установка точечных ливнеприемников, объединенных подземной системой трубопроводов:

- ресурсоемкие земляные работы;
- сложности в планировании территории в связи с большим количеством уклонов;
- большая вероятность засорения системы;
- пропускная способность системы не обеспечивает надежный водоотвод в период выпадения интенсивных осадков.



Рис. 1



Рис. 2

Линейный (рис. 3)

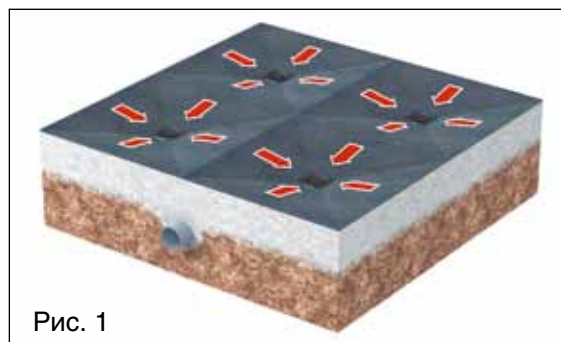
Линейная система каналов объединяет функции дождеприемников и трубопроводов:

- легкое планирование территории;
- земляные работы сводятся к минимуму;
- соответствуют требованиям по благоустройству территорий;
- система обеспечивает надежный водоотвод с больших площадей, а также исключает возможность засорения при правильной установке и эксплуатации.

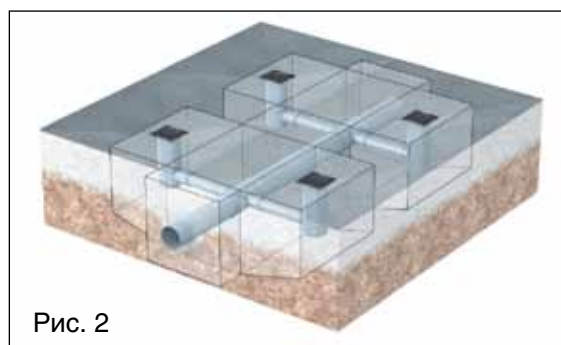

Рис. 3

Линия CONNECTO®

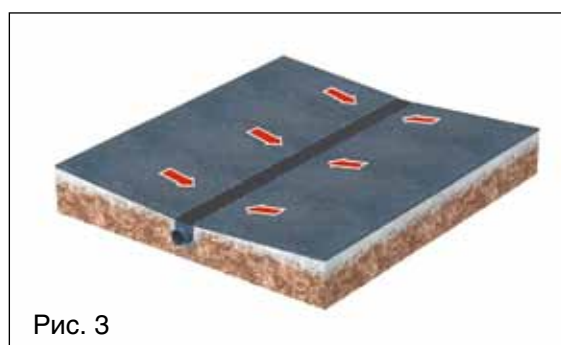

Универсальная система для частного и городского строительства

- Разнообразные способы соединения и выпуска с помощью всего 3-х комплектующих.

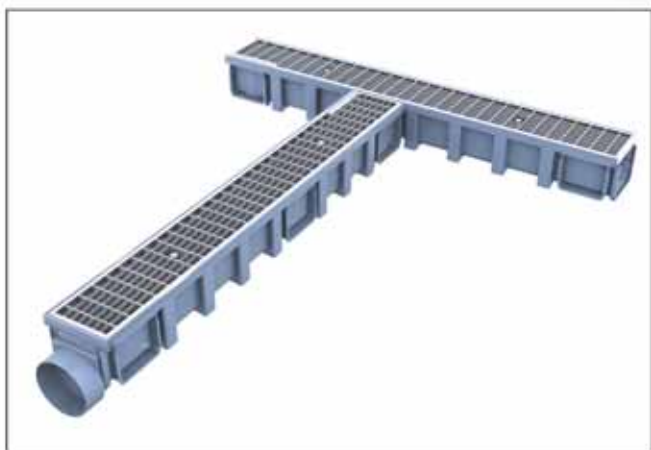
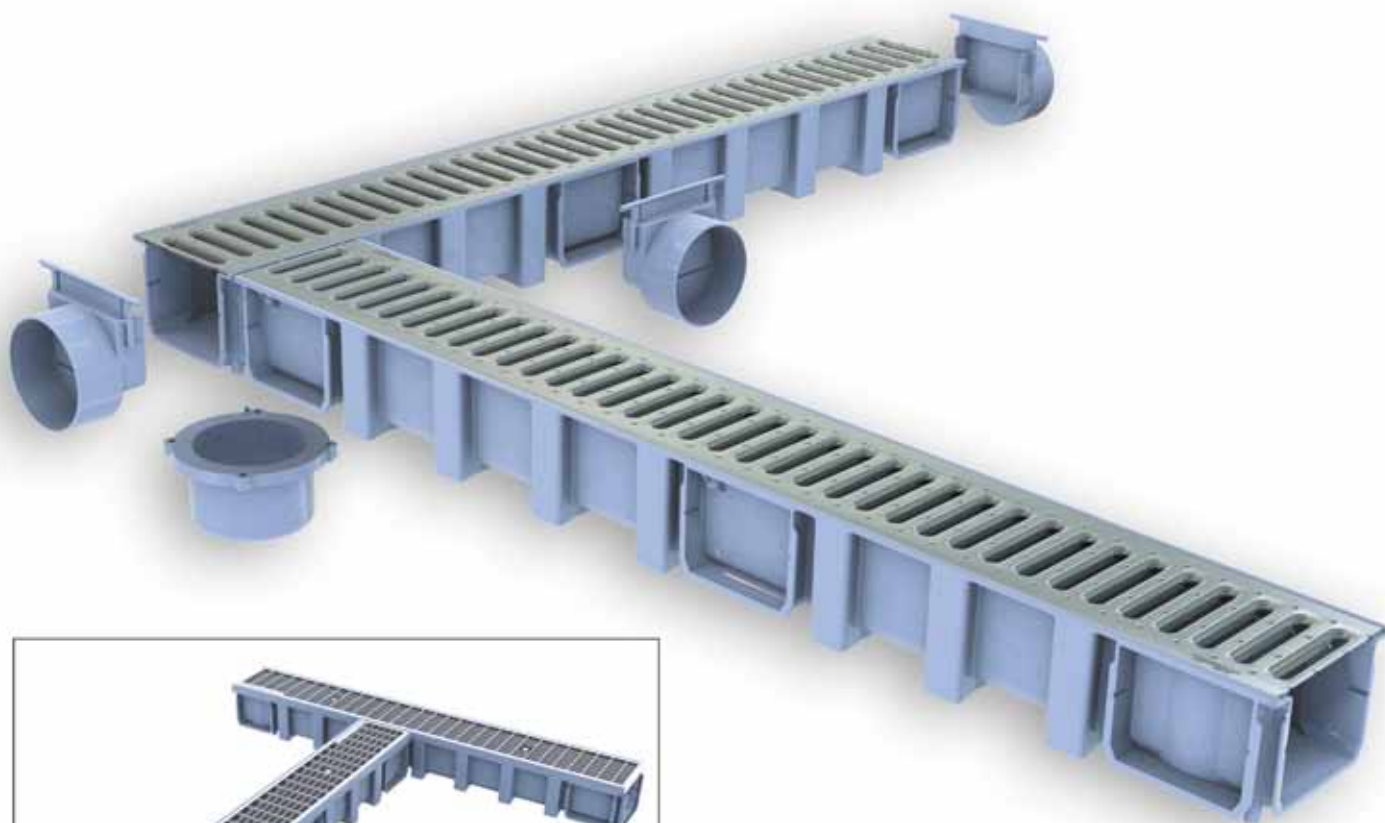

Линия KENADRAIN®



Система водосборных каналов для использования на проезжих и городских территориях

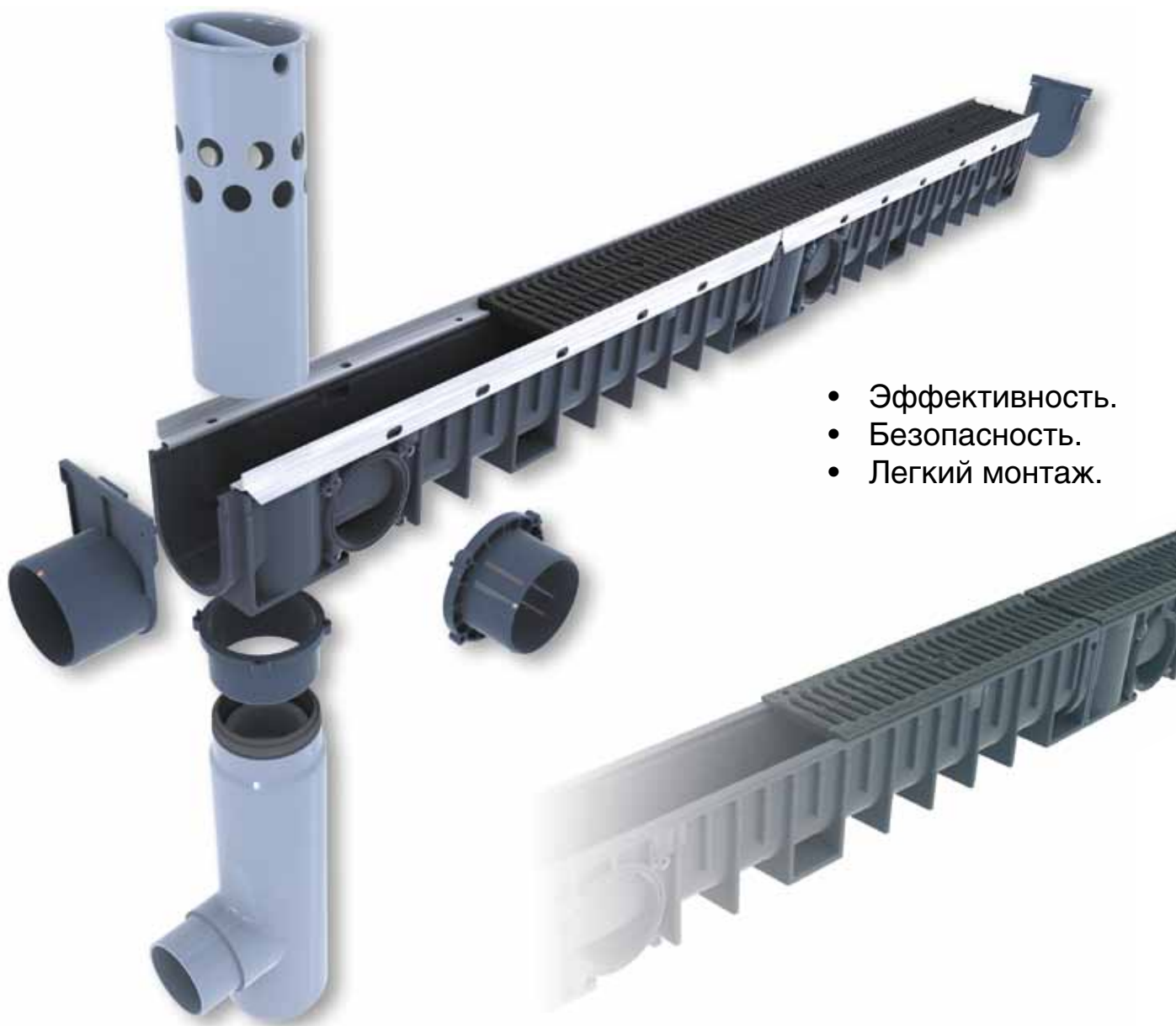

- Эффективность.
- Безопасность.
- Легкий монтаж.



Система Connecto® и Kenadrain®

Модульная система



Класс нагрузки A15

Исключительно для пешеходных зон, велосипедных дорог и парковых зон.



Класс нагрузки B125

Тротуары, пешеходные зоны, многоэтажные паркинги, стоянки.



Класс нагрузки C250

Стоянки, бордюры, улицы с проезжей частью.

Возможность использования горизонтальных и вертикальных отводов на каждый метр.

Выполнение различных вариантов монтажа прямо на строительной площадке с использованием всего лишь 3-х элементов:

• канал

• воронка-заглушка

• отвод вертикальный/
горизонтальный



Прочность



Легкость



Вторичное
использование



Водонепроницаемость



Функциональность



Эстетичность



Морозоустойчивость



Устойчивость
к агрессивной среде

Надежная система

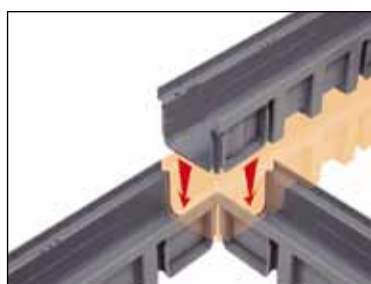

← Все секции каналов легко соединяются при помощи двойной системы крепежа папа/мама по краям и на боковых сторонах канала. Это облегчает установку системы и повышает ее водонепроницаемость.



Продольное соединение решеток осуществляется при помощи специальных выступов. Надежное крепление решетки к каналу →

← Безопасность. ПВХ-решетки GR 77 и GRL 77 крепятся к каналу при помощи металлических втулок (которые устанавливаются после укладки канала) и винтов.



Прочные решетки

Решетки из U-ПВХ устойчивы к ультрафиолетовому и химическому воздействию, не выцветают под прямыми солнечными лучами. Они устойчивы к воздействию большинства химических веществ.

Эстетическая сторона: возможен выбор из 4-х цветов.



Connecto® – ШИРИНА 130 мм			Арт.	Класс нагрузки	Тип крепления
	Канал из полипропилена, 1 м		CA N177		
	Воронка/заглушка, d = 100 мм		NAT177		
	Воронка/заглушка, d = 110 мм		NAV177		
	Канал низкопрофильный из ПВХ, 0,5 м		CAB773		
	Канал низкопрофильный из ПВХ с гидрозатвором, 0,5 м		CABS773		
	Воронка/заглушка		NAH773		
	Решетка усиленная ПВХ, 0,5 м	серый	GR77	B125	FIXCA N
		бежевый	GR77S	B125	FIXCA N
	Решетка ПВХ, 0,5 м (с высокой пропускной способностью)	серый	GRL77	A15	FIXCA N
		бежевый	GRL77S	A15	FIXCA N
	темно-серый	GRL77K	A15	FIXCA N	
Решетка ПВХ, 0,5 м (используется для бассейнов)	серый	GR77P	A15		
	бежевый	GR77PS	A15		
	белый	GR77PB	A15		

Connecto® – ШИРИНА 200 мм			Арт.	Класс нагрузки	Тип крепления
	Канал из полипропилена, 1 м		CA N188		
	Воронка/заглушка, d = 100 мм		NAT188		
	Воронка/заглушка, d = 110 мм		NAV188		
	Воронка/заглушка, d = 125 мм		NAX188		
	Решетка для легкового транспорта 0,5 м с высокой абсорбционной способностью	серый	GRL88	A15	FIXCA N2
		бежевый	GRL88S	A15	FIXCA N2
	ПВХ-покрытие, 0,5 м	серый	TR88	B125	

Система Connecto® с металлической решеткой



Канал шириной 130 мм без боковых ограничителей

Длина канала: 1 м. Материал: полипропилен.

Поставляются в паллетах по 56 штук.

Отвод вертикальный, d = 100, 110 мм, отвод горизонтальный, d = 100, 110 мм.

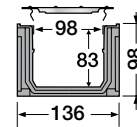

Артикул товара	Тип решетки	Класс нагрузки	Размер прорези, мм	Вес, кг/м	Площадь перфорации решетки, см ² /м	Тип крепления	
DRP178	Оцинкованная щелевая	A15	10/80	2,8	260	FIXCAN1	
CAL10BF	Чугун	B125	10/70	5,7	470	FIXCAN1N	

Канал шириной 130 мм с боковыми ограничителями

Длина канала: 1 м. Материал: полипропилен.

Поставляются в паллетах по 32 штуки.

Отвод вертикальный, d = 100, 110 мм, отвод горизонтальный, d = 100, 110 мм.

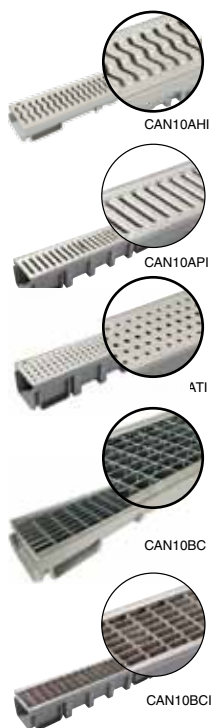
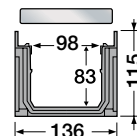

Артикул товара	Тип решетки	Класс нагрузки	Размер прорези, мм	Вес, кг/м	Площадь перфорации решетки, см ² /м	Тип крепления	
CAN10ANI	Нержавеющая	A15	6/88	2,9	246	FIXCAN3	
CAN10API	Нержавеющая щелевая	A15	9/79	3,3	262	Без крепления	
CAN10ATI	Нержавеющая перфорированная	A15	8/8, max	3,1	106	FIXCAN3	
CAN10BC	Оцинкованная ячеистая	B125	15/30	3,9	830	Без крепления	
CAN10BCI	Ячеистая нержавеющая	B125	12/30	4,0	761	Без крепления	

Низкопрофильные каналы шириной 130 мм с боковыми ограничителями

Длина канала: 1 м. Материал: полипропилен.

Поставляются в паллетах по 32 штуки.

Отвод вертикальный, d = 100/110 мм, отвод горизонтальный, d = 40 мм.

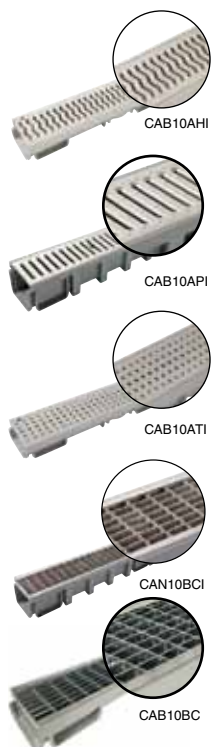
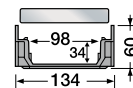

Артикул товара	Тип решетки	Класс нагрузки	Размер прорези, мм	Вес, кг/м	Площадь перфорации решетки, см ² /м	Тип крепления	
CAB10ANI	Нержавеющая	A15	6/88	2,8	246	FIXCAN3	
CAB10API	Нержавеющая щелевая	A15	9/79	3,2	262	Без крепления	
CAB10ATI	Нержавеющая перфорированная	A15	8/8, max	2,9	106	FIXCAN3	
CAB10BCI	Нержавеющая ячеистая	B125	12/30	4,0	761	Без крепления	
CAB10BC	Оцинкованная ячеистая	B125	15/30	3,8	830	Без крепления	

Канал шириной 200 мм с боковыми ограничителями

Длина канала: 1 м. Материал: полипропилен.

Поставляются в паллетах по 30 штук.

Отвод вертикальный, d = 125 мм, отвод горизонтальный, d = 100/110 мм.

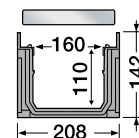

Артикул товара	Тип решетки	Класс нагрузки	Размер прорези, мм	Вес, кг/м	Площадь перфорации решетки, см ² /м	Тип крепления	
CAN15BC	Оцинкованная ячеистая	B125	2,8	8,3	1230	Защелкивание	
CAN15BF	Чугунная	B125	2 ряда 10/80	11,4	860	FIXCAN2N	

Пескосборники для системы Connecto® (ширина 130 и 200 мм)



Артикул товара	Описание товара	
PSCVT	Пескосборник, d = 100 мм	
PSCVV	Пескосборник, d = 110 мм	

Аксессуары

Ширина канала: 130 мм.

Материал: ПВХ.

Воронка/заглушка.



Воронка вертикальная



Ширина канала: 200 мм.

Материал: ПВХ.

Воронка/заглушка.



Воронка вертикальная



Крепежные элементы



Артикул товара	Подходит для канала	Диаметр, мм	
NAT177	CAN10API/ATI/AHI/BC/BCI	100	
NAV177		110	
NAH773	CAB10API/ATI/AHI/BC/BCI	40	
NAT178	DRP178/CAL10BF/CAL10CF	100	
NAV178		110	
STCAN	Подходит для всех каналов 130 мм	100	
SVCAN	Подходит для всех каналов 130 мм	110	

Артикул товара	Подходит для канала	Диаметр, мм	
NAT188	CAN15BC/CAN15BF/CAN15CF	100	
NAV188		110	
NAX188		125	
SXCAN	Подходит для всех каналов 200 мм	125	

Артикул товара	Расход
FIXCAN1	1 комп/6 м
FIXCAN1N	1 комп/3 м
FIXCAN2N	1 комп/3 м
FIXCAN3	1 комп/6 м
FIXCAN	1 комп/3 м
FIXCAN2	1 комп/3 м

Система Kenadrain®

Канал шириной 100 мм с боковыми металлическими ограничителями. Высота: 100 мм.
 Длина канала: 1 м. Материал: полипропилен.
 Поставляются в паллетах по 40 штук.

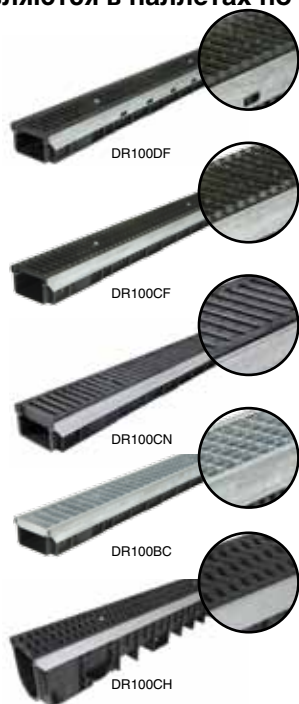
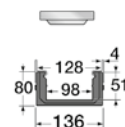

Артикул товара	Тип решетки	Материал	Класс нагрузки	Вес, кг/м
DR100DF	Щелевая	Высокопрочный чугун	D400	14
DR100CF	Щелевая	Высокопрочный чугун	C250	11,5
DR100CN	Щелевая	Полиамид	C250	5,5
DR100BC	Ячеистая	Гальванизированная сталь	B125	10,5
DR100CH	HEEL	Высокопрочный чугун	C250	11,2

Канал шириной 100 мм с боковыми металлическими ограничителями. Высота: 170 мм.
 Длина канала: 1 м. Материал: полипропилен.
 Поставляются в паллетах по 40 штук.

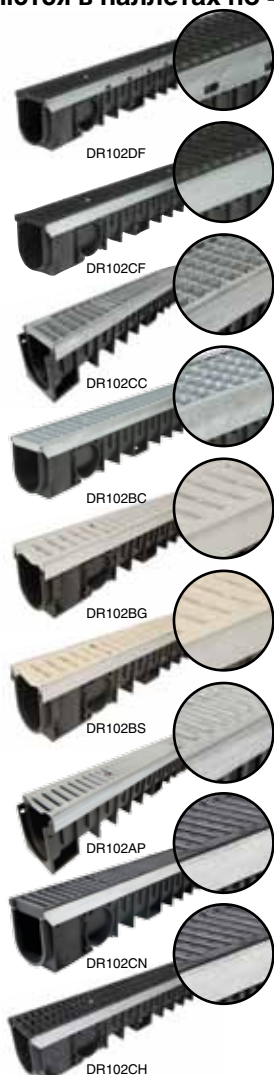
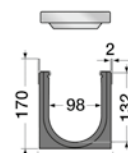

Артикул товара	Тип решетки	Материал	Класс нагрузки	Вес, кг/м
DR102DF	Щелевая	Высокопрочный чугун	D400	16,4
DR102CF	Щелевая	Высокопрочный чугун	C250	15
DR102CC	Ячеистая	Гальванизированная сталь	C250	10,1
DR102BC	Ячеистая	Гальванизированная сталь	B125	9,2
DR102BG	Щелевая	ПВХ	B125	8
DR102BS	Щелевая	ПВХ	B125	8
DR102AP	Щелевая	Гальванизированная сталь	A15	7,8
DRI102BCI	Ячеистая	Нержавеющая сталь	B125	8,7
DRI102API	Щелевая	Нержавеющая сталь	A15	7,5
DR102CN	Щелевая	Полиамид	C250	7,8
DR102CH	HEEL	Высокопрочный чугун	C250	13,5

Воронка/заглушка



Артикул товара	Подходит для канала	Диаметр, мм
NJDR100	Для всех DR100	50
NTDR102	Для всех DR102	100
NVDR102		110

Вертикальная воронка



Артикул товара	Подходит для канала	Диаметр, мм
STDR10	Для всех DR100 и DR102	100
SVDR10		110
SXDR10		125

Канал шириной 150 мм с боковыми металлическими ограничителями. Высота: 205 мм.
 Длина канала: 1 м. Материал: полипропилен.
 Поставляются в паллетах по 30 штук.

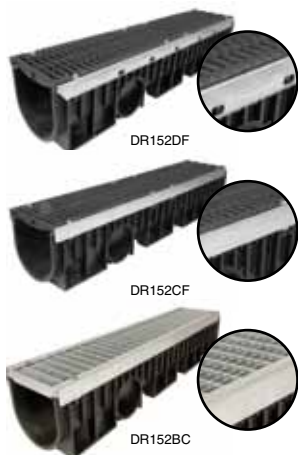
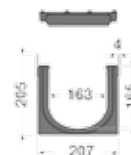

Артикул товара	Тип решетки	Материал	Класс нагрузки	Вес, кг/м
DR152DF	Щелевая	Высокопрочный чугун	D400	26
DR152CF	Щелевая	Высокопрочный чугун	C250	21
DR152BC	Ячеистая	Гальванизированная сталь	B125	16

Воронка/заглушка



Артикул товара	Подходит для канала	Диаметр, мм
NXDR152	Для всех DR152	125

Вертикальная воронка



Артикул товара	Подходит для канала	Диаметр, мм
SZDR20	Для всех DR152	160

Канал шириной 200 мм с боковыми металлическими ограничителями. Высота: 240 мм.
 Длина канала: 1 м. Материал: полипропилен.
 Поставляются в паллетах по 20 штук.

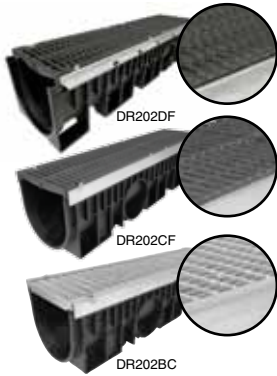
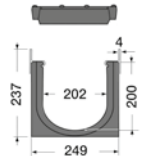

Артикул товара	Тип решетки	Материал	Класс нагрузки	Вес, кг/м
DR202DF	Щелевая	Высокопрочный чугун	D400	29
DR202CF	Щелевая	Высокопрочный чугун	C250	31
DR202BC	Ячеистая	Гальванизированная сталь	B125	19

Воронка/заглушка



Артикул товара	Подходит для канала	Диаметр, мм
NZDR202	Для всех DR202	160

Вертикальная воронка



Артикул товара	Подходит для канала	Диаметр, мм
SBDR202	Для всех DR202	200

Канал шириной 300 мм с боковыми металлическими ограничителями. Высота: 370 мм.
 Длина канала: 1 м. Материал: полипропилен.
 Поставляются в паллетах по 9 штук.

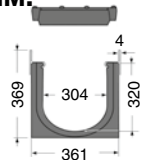

Артикул товара	Тип решетки	Материал	Класс нагрузки	Вес, кг/м
DR302DF	Щелевая	Высокопрочный чугун	D400	59,3
DR302CF	Щелевая	Высокопрочный чугун	C250	46,6

Воронка/заглушка



Артикул товара	Подходит для канала	Диаметр, мм
NDDR302	Для всех DR302	250

Вертикальная воронка



Артикул товара	Подходит для канала	Диаметр, мм
SEDR30	Для всех DR302	315

Пескоуловители для системы KENADRAIN®



Артикул товара	Подходит для канала	Диаметр, мм
PS100X	Для всех DR100 и DR102	125
PS100V		110
PS150Z	Для всех DR152	160
PS200B	Для всех DR202	200
PS300E	Для всех DR302	315

Возможно изготовление цветных решеток HEEL из высокопрочного чугуна.



Красный латерит

8015



Жёлтый пирит

1015



Голубой базальт

5008



Серый лунит

7046



Зелёный малахит

6028

Ближайший RALкод:

Решетка HEEL – одна из последних разработок специалистов компании Nicoll. Данная решетка разработана таким образом, что предотвращает застревание каблучков, что особенно актуально в местах с большой проходимостью, а также для обустройства территорий вокруг частных домовладений. Помимо этого, решетки HEEL имеют эстетичный вид, а заказчик имеет возможность выбрать подходящий цвет (черный; красный латерит; желтый пирит; голубой базальт; серый лунит; зеленый малахит).

Способы установки

Каналы Kenadrain®

Подготовка траншеи



Устройство отвода



Установка канала, бетонирование откосов и укладка дорожного покрытия



Герметизация соединений



Установка песколовки



Каналы Connecto®

Подготовка траншеи и устройство отвода

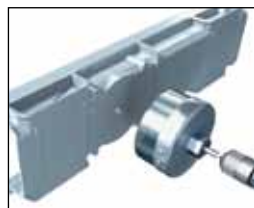

Установка канала

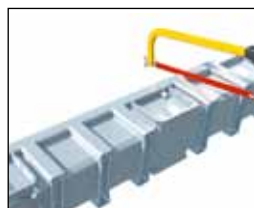

Бетонирование и укладка покрытия







Ноябрь 2012



an *OAliaxis* company

document non contractuel

ООО «Николль Восток». 117292, Москва, ул. Ивана Бабушкина, д. 3, корп. 1
Тел.: 8 (495) 775-25-45
www.nicoll.ru • www.nicoll.fr